

One Day Workshop On “Annabhau Sathe Life & Work”

Organized by

Department of Marathi

09 January 2020



श्री शिवाजी शिक्षण प्रसारक मंडळ, बाश्नी संचलित
श्री शिवाजी महाविद्यालय, बाश्नी

मराठी विभाग

आयोजित

अण्णा भाऊ साठे यांचे जन्मशताब्दी वर्ष

आणि

मराठी भाषा संवर्धन पंधरवडा निमित्त चर्चासत्र



विषय - अण्णा भाऊ साठे व्यक्ती आणि वाङ्मय

दि. ०९ जानेवारी २०२०

※ उद्घाटन सत्र ※

उद्घाटक - **मा.डॉ. कृष्णा मस्तुद**

(प्रसिद्ध मानसोपचारतज्ञ, बाश्नी)

कार्यक्रमाचे अध्यक्ष - **मा. जयकुमार शितीळे**

(चेअरमन, सांस्कृतिक विभाग, श्री शि.शि.प्र.मं., बाश्नी)

प्रमुख उपस्थिती - **मा. प्राचार्य डॉ. प्रकाश थोरत**

(प्राचार्य, श्री शिवाजी महाविद्यालय, बाश्नी)

※ वैचारिक मंथन सत्र ※

* वक्ते - **मा. प्रदीप मोहिते** (करमाळा)

* विषय - **अण्णा भाऊ साठे यांची वैचारिक आणि वाङ्मयीन जडणघडण**

* वक्ते - **मा. प्रा. डॉ. दत्ता घोले** (सोलापूर)

* विषय - **अण्णा भाऊ साठे यांचे कादंबरी लेखन**

* वक्ते - **मा. प्रा. तानाजी ठोंबरे** (बाश्नी)

* विषय - **अण्णा भाऊ साठे यांच्या साहित्यातील मार्क्सवाद**

अध्यक्षीय समारोप - **मा. जयकुमार शितीळे**

(चेअरमन, सांस्कृतिक विभाग, श्री शि.शि.प्र.मं., बाश्नी)

※ आपले विनीत ※

प्रा. डॉ. भारती रेवडकर
(प्रोफेसर व मराठी विभाग प्रमुख, चर्चासत्र समन्वयक)

प्रा. जितेंद्र ननवरे

प्रा. डॉ. बिरा पारसे
(सहसमन्वयक)

प्रा. विजयश्री गवळी

प्रा. डॉ. रविकांत शिंदे
(सहसमन्वयक)

- स्थळ -

हॉल नं. १४ (आयसीटी हॉल)

- वेळ -

सकाळी १०.०० वा.



Workshop on Vermicomposting Technology (19-08-2020)



Shri Shivaji Shikshan Prasark Mandal Barshi's
Shri Shivaji Mahavidyalya, Barshi
Department of Zoology and DBT Star Status Scheme
Organize workshop on
"Vermicomposting and Vermiculture "



|| Program take away .

- ❖ Understanding Vermicomposting
- ❖ Vermiculture Techniques
- ❖ Environmental impact
- ❖ Practical application
- ❖ Economical and Social Benefits



Speaker
Dinesh Bhange
Samrth Gandul Khat Prakalp
Uplai Budruk



Speaker
Rahul Aglave
Green earth
vermicompost
Bavi

Date
19/8/2020

Time
11:00 am to 5:00 Pm

Organizers
Prof.Dr.PR.Thorat
Principal
Shri Shivaji Mahavidyalaya, Barshi

Prof.Dr.Salunkhe S.S
HOD Zoology
Shri Shivaji Mahavidyalaya, Barshi

Host and Venue
ICT Hall 14
Shri Shivaji Mahavidyalaya, Barshi

Dr.V.M.Gurame
Coordinator DBT Star Status Scheme
Shri Shivaji Mahavidyalaya, Barshi









Pradnya Niketan Education Society, Pune.

NAGESH KARAJAGI *ORCHID* COLLEGE OF ENGINEERING & TECHNOLOGY, SOLAPUR

NAAC Accredited, Approved by AICTE, New Delhi & Affiliated to DBATU, Lonere

E-mail : office@orchidengg.ac.in, Website : www.orchidengg.ac.in, Phone : 9423084363
Post Box No. 154, Gut No. 16, Solapur-Tuljapur Road, Tale Hipparaga, Solapur- 413 002.

Date: 14/05/2021

Virtual Lab Workshop

(for Shri.ShivajiMahavidyalaya, Barshi)

Agenda

- 1) Introduction – Prof. U.K. Jadhav
- 2) Institute introduction and Orchid online education model-
– Dr. J. B. Dafedar (Principal, NKOCET, Solapur)
- 3) Introduction to different V. Lab. Flat forms for - Junior college – Prof. A.H.Kangale
- 4) Introduction to different V. Lab. Flat forms for UG- Senior college – Prof. A.I. Nadaf
- 5) Demo of Electronics practical – Prof. A.I. Nadaf
- 6) Demo of Physics Practical – Prof. M.T. Ingale
- 7) Demo of Chemistry Practical – Prof. A.V. Sadlapurkar
- 8) Demo of Biology Practical – Prof. P.A. Ubale
- 9) Demo of Communication Skills – Dr. M.S. Shaikh, Prof. S.U. Chavan
- 10) Question and answer session
- 11) Vote of thanks – Prof. A.H.Kangale

←  SSMB.B Sc II A Boys@...
only admins can send messages



Meeting ID: 723 7756 9852

Passcode: GLZ0py

12:03

June 21, 2021



Kabbur Mdm

sadhana kabbur is inviting you to a scheduled Zoom meeting.

Topic: Virtual lab platform and Vector atom model

Time: Jun 21, 2021 03:30 PM

Mumbai, Kolkata, New Delhi

Join Zoom Meeting

<https://us04web.zoom.us/j/71375292258?pwd=UzkvZ0ZITU p0ZGhTaVBjd0k4Zk1wdz09>

Meeting ID: 713 7529 2258

Passcode: 0BLQAR

09:00

June 22, 2021



Kabbur Mdm

Join our Cloud HD Video Meeting

Zoom is the leader in modern enterprise vi...
us04web.zoom.us



Message

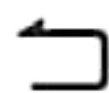
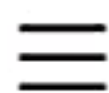

Join our Cloud HD Video Meeting

Zoom is the leader in modern enterprise vi...
us04web.zoom.us

Ashwini Sadlapurkar is inviting
you to a scheduled Zoom
meeting.

Topic: BSc(III) Chemistry
Practical Virtual lab Techniques

Timing: 12.15pm to 2.15pm

Join Zoom Meeting

https://us04web.zoom.us/j/6395599782?pwd=jqEdR9ybnN_KzTUT_0RaWmai6hckaUk

Meeting ID: 639 559 9782

Passcode: 2234567

10:09



SSMB Chemistry
Barche, Dhale mdm Pg, Ja...



आपल्या शुभेच्छा चा मी मनापासून स्वीकार करतो।
धन्यवाद।।।।।

15:13

Virtual Labs
www.vlab.co.in



<https://www.vlab.co.in/>

16:33 ✓✓

May 18, 2021



Dr TNL

⇒ Forwarded



**Shivaji Mahavidyalay,
Barshi - Feedback form...**

Organized by , N. K. Orchid ...
docs.google.com



https://docs.google.com/forms/d/1Tti4U0eNkCzyF4u4yt-j7Hegn8B6x_QISZwoRogp0A/edit

00:31

Dr TNL

⇒ Forwarded

Sir, please get the valueable feedback filled by all your faculties..

Thank you very much for giving



Message



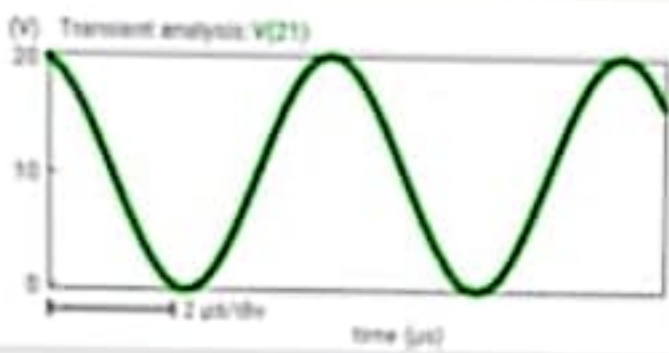

Delay: 120

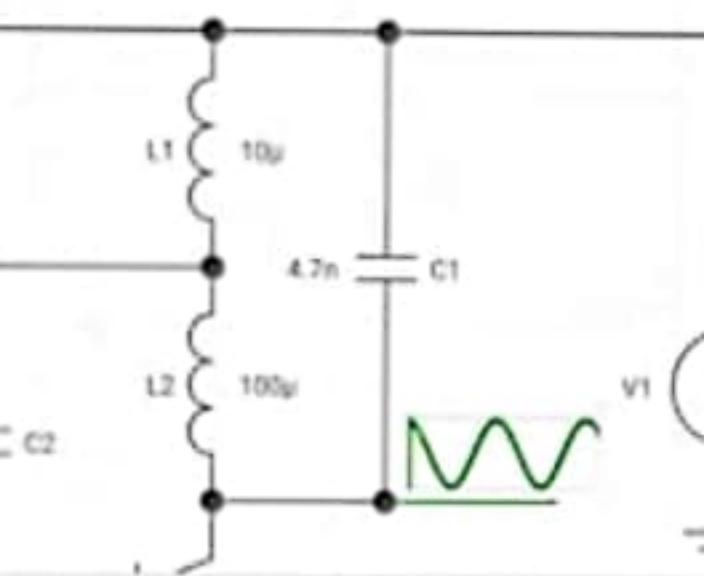

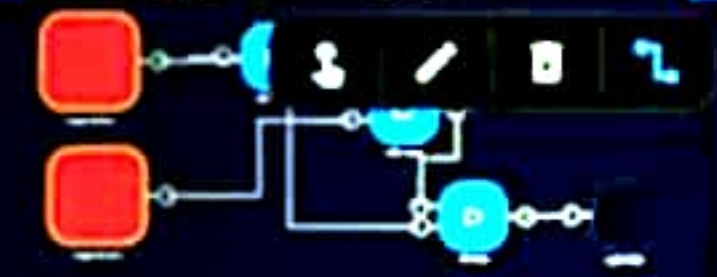

Navigation icons: a red arrow, a magnifying glass, and a right-pointing arrow.





श्री शिवाजी शिक्षण प्रसारक मंडल संचालित
श्री शिवाजी महाविद्यालय, बारशी
हिंदी विभाग द्वारा



अन्तर्राष्ट्रीय अनुवाद दिवस एवं हिंदी दिवस

के उपलक्ष्य में आभासी संगोष्ठी का आयोजन

विषय:- वैश्वीकरण के युग में अनुवाद का महत्व।



तिथि-30 सितंबर 2021,

समय-सुबह 11.00 बजे



आज भूमंडलीकरण के इस युग में अनुवाद की महत्ता और प्रासंगिकता बढ़ गई है। समूचा संसार विश्वग्राम के रूप में उभर कर आया है। इसीलिए विश्व की विभिन्न भाषा-भाषी समुदाय एक दूसरे के निकट आ गए हैं। साथ ही विभिन्न ज्ञान क्षेत्रों में अनुवाद की महत्ता में भी वृद्धि हुई है। यही कारण है कि अनुवाद की सार्थकता और प्रासंगिकता दिन प्रतिदिन बढ़ती जा रही है।

प्रमुख वक्ता-

विषय- हिंदी में रोजगार की संभावनाएं

प्रमुख वक्ता-

विषय-वैश्वीकरण के युग में अनुवाद का महत्व

अध्यक्ष



प्रो.डॉ.देविदास इंगले
पूर्व अध्यक्ष
हिंदी अध्ययन मंडल
बा.आं. मराठवाड़ा विश्वविद्यालय औरंगाबाद



प्रो.डॉ.अशोक मर्डे
यशवंतराव चौहान महाविद्यालय,
तुलजापुर



प्रधानाचार्य
प्रो.डॉ.प्रकाश थोरात
श्री शिवाजी महाविद्यालय
बारशी

रजिस्ट्रेशन लिंक- <https://forms.gle/e1DMfgoCcexND4K76>

संगोष्ठी की लिंक- <https://meet.google.com/psk-pmty-hab>

संयोजक

डॉ.अर्चना कांबले
हिंदी विभाग अध्यक्ष

समन्वयक

डॉ. श्रीराम वैद्य

सह-संयोजक

डॉ.सुब्राव जाधव

प्रधानाचार्य

प्रो.डॉ.प्रकाश थोरात

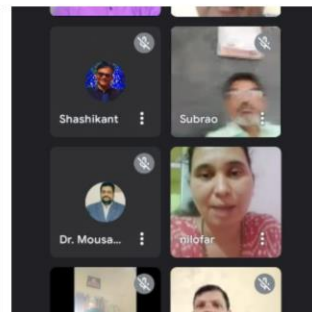
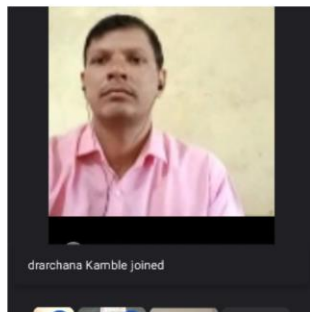
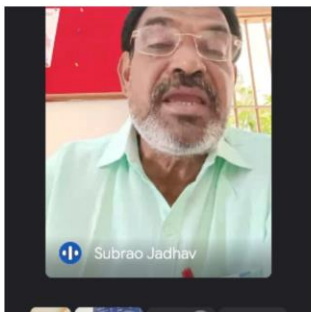
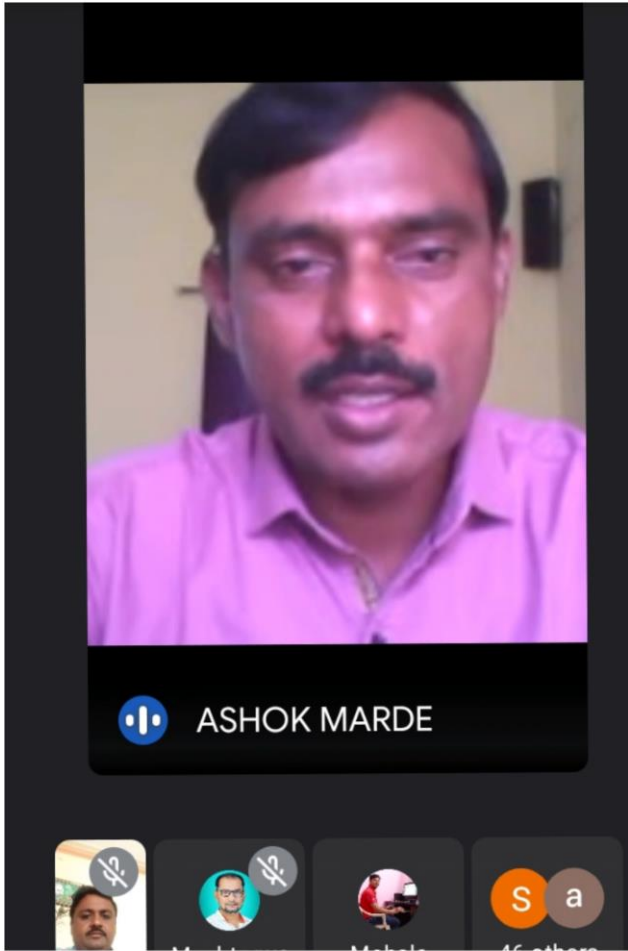

श्री शिवाजी शिक्षण प्रसारक मंडल संचालित
श्री शिवाजी महाविद्यालय, बारशी
 हिंदी विभाग द्वारा
अन्तर्राष्ट्रीय अनुवाद दिवस एवं हिंदी दिवस
 के उपलक्ष्य में आभासी संगोष्ठी का आयोजन

विषय:- वैश्वीकरण के युग में अनुवाद का महत्व।

अन्तर्राष्ट्रीय अनुवाद दिवस
 International Translation Day
 30 सितंबर

लिथि-30 सितंबर 2021,
 समय-सुबह 11.00 बजे

आज भूमंडलीकरण के इस युग में अनुवाद की महत्ता और प्रासंगिकता बढ़ गई है। सभूया संसार विश्वगम के रूप में उभर कर आया है। इसीलिए विश्व की विभिन्न भाषा-भाषी समुदाय एक दूसरे के निकट आ गए हैं। साथ ही विभिन्न ज्ञान क्षेत्रों में अनुवाद की महत्ता में भी वृद्धि हुई है। यही कारण है कि अनुवाद की सार्थकता और प्रासंगिकता दिन प्रतिदिन बढ़ती जा रही है।

अध्यक्ष

प्रमुख अतिथि-
 विद्या-हिंदी में रोजगार की संभावनाएं

प्रमुख अतिथि-
 विद्या-वैश्वीकरण के युग में अनुवाद का महत्व

अध्यक्ष

डॉ. डॉ. शिवाजी कान्हे
 पूर्व अध्यक्ष
 हिंदी अकादमी मंडल
 डॉ. आ. पाठशाला विद्युत्विज्ञान संशोधन संस्थान

डॉ. डॉ. अशोक मर्डे
 परामर्शदाता, मराठीविद्यालय,
 मुम्बई

प्रधानाचार्य
 डॉ. डॉ. प्रकाश धोरात
 श्री शिवाजी महाविद्यालय
 बारशी

रजिस्ट्रेशन लिंक- <https://forms.gle/e1DMfgoCcexND4K76>
 संगोष्ठी की लिंक- <https://meet.google.com/psk-pmty-hab>

संयोजक
 डॉ. अर्चना काबले
 हिंदी विभाग अध्यक्ष

समन्वयक
 डॉ. श्रीराम वैद्य

सह-संयोजक
 डॉ. सुभाष जाधव

प्रधानाचार्य
 प्रो. डॉ. प्रकाश धोरात

In call



Dr.shriram vaidya (You)

Meeting host



bushara attar



drarchana Kamble



Gauri Jadhav



kalyani k



Minakshi Pawar



श्री शिवाजी शिक्षण प्रसारक मंडळ, बार्शी संचलित
श्री शिवाजी महाविद्यालय, बार्शी.
"आवाजाची काळजी घेण्याबाबतची"
कार्यशाळा
अहवाल

दिनांक:- १२ मार्च, २०२१

आवाजाची काळजी घेण्याबाबतची कार्यशाळा दि.१२.०३.२०२१ रोजी दुपारी ०४.०० वाजता ऑनलाईन घेण्यात आली. या कार्यशाळेत मार्गदर्शन करण्यासाठी प्रमुख पाहुणे मा.श्रीमती.सुनिता तारापुरे, निवेदिका, आकाशवाणी, मुंबई हया होत्या., तर अध्यक्षस्थानी महाविद्यालयाचे प्राचार्य डॉ.प्रकाश थोरात होते. आपल्या मार्गदर्शनपर भाषणात तारापुरे मॅडम यांनी बोलताना काय काळजी घ्यावी हे सविस्तर सांगितले. आपल्या आवाजाची निर्मिती ही मुखातून होत असते. त्याला सहाय्यभूत करणारे तोंडातील इतर अवयवांची भूमिक महत्त्वपूर्ण असते.

आपला आवाज हा निसर्गदत्त आहे. परंतु त्याला आपण योग्य साधनेच्या सहाय्याने पैलू पाडता येतात. आवाजामध्ये श्वास हा महत्त्वाचा आहे. श्वासाचे नियमन योग्य पध्दतीने होणे गरजेचे आहे. आवाजाचे चलन हे आपल्या मेंदूतून होत असते, मेंदूच्या आदेशाशिवाय आपल्या हातून कोणतीही घटना घडू शकत नाही म्हणून मेंदू हा आवाजासाठी महत्त्वपूर्ण आहे.

आवाज चांगला येण्यासाठी आपण जर परिश्रम घेतले तर निश्चितच आपल्या आवाजामध्ये बदल करता येतो. त्यासंबंधी आपला आहार, पथ्य कशा प्रकारचे असावेत, संस्कृत श्लोकांचे उच्चारण कसे करावे, म्हणजे आपल्या आवाजामध्ये बदल होईल हे सविस्तर सांगितले. आपण बोलत असताना सुरुवात हळू आवाजाने करावी व नंतर हळू हळू आवाज वाढविल्यास आपल्या स्वर यंत्रावर ताण पडत नाही. परिणामी आपला आवाज सलगपणे टिकून राहू शकतो.

कोरोनाने आपणाला मास्कची सवय लावली आहे हे उत्तमच आहे. धूळ आणि इतर काही घटक आपल्या घशामध्ये गेल्यानंतर सर्दीसारखे आजार होतात व आपला आवाज बदलतो, म्हणून कोरोना संपला तरी मास्कचा वापर केला पाहिजे.

अध्यक्षीय समारोपात महाविद्यालयाचे प्राचार्य डॉ.प्रकाश थोरात यांनी शिक्षकांना सलग तास असतात, त्यांना सतत बोलावे लागते आवाजामध्ये बदल होतो यासाठी थोडा वेळ बोलल्यानंतर स्वरयंत्राला थोडी विश्रांती दिली तर होणारा त्रास कमी होईल व आवाजाचे सातत्य टिकविता येऊ शकते. आवाज उत्तम येण्यासाठी व्यसनापासून दूर राहिले पाहिजे, तंबाखू, गुटखा, थंड पेय वर्ज्य केले पाहिजे. अशी जीवनशैली ठेवली तर आपला आवाज टिकून राहील हे स्पष्ट केले.

या कार्यशाळेचे प्रास्तावित प्रा.डॉ.सोपान मोहिते यांनी केले, प्रमुख पाहुण्यांचा परिचय परिचय प्रा.डॉ.सोमनाथ यादव यांनी केले तर आभार प्रा.डॉ.विष्णू वाघमारे यांनी मानले. कार्यशाळा यशस्वी होण्यासाठी प्रा.डॉ.वशिष्ठ गुरमे व प्रा.डॉ.रविकांत शिंदे यांनी परिश्रम घेतले.



प्राचार्य
श्री शिवाजी महाविद्यालय
बार्शी, जि. सोलापूर - ४१३४११.



श्री शिवाजी महाविद्यालय, वार्शी.



आयोजित

आवाजाची काळजी घेण्याबाबतची कार्यशाळा

मार्गदर्शिका

आवाज गुरुजनांचा वेध देशाच्या भविष्याचा



ऑनलाईन मार्गदर्शन

मा. सुनीता तारापुरे
निवेदिका, आकाशवाणी, मुंबई.



- दिनांक : १२/०३/२०२१
- वेळ : दुपारी ४ वा.

• आपले विनित •

प्रा. डॉ. सोपान मोहिते

प्राचार्य डॉ. प्रकाश थोरात

4:41



← cnm-ydex-mtp ▶

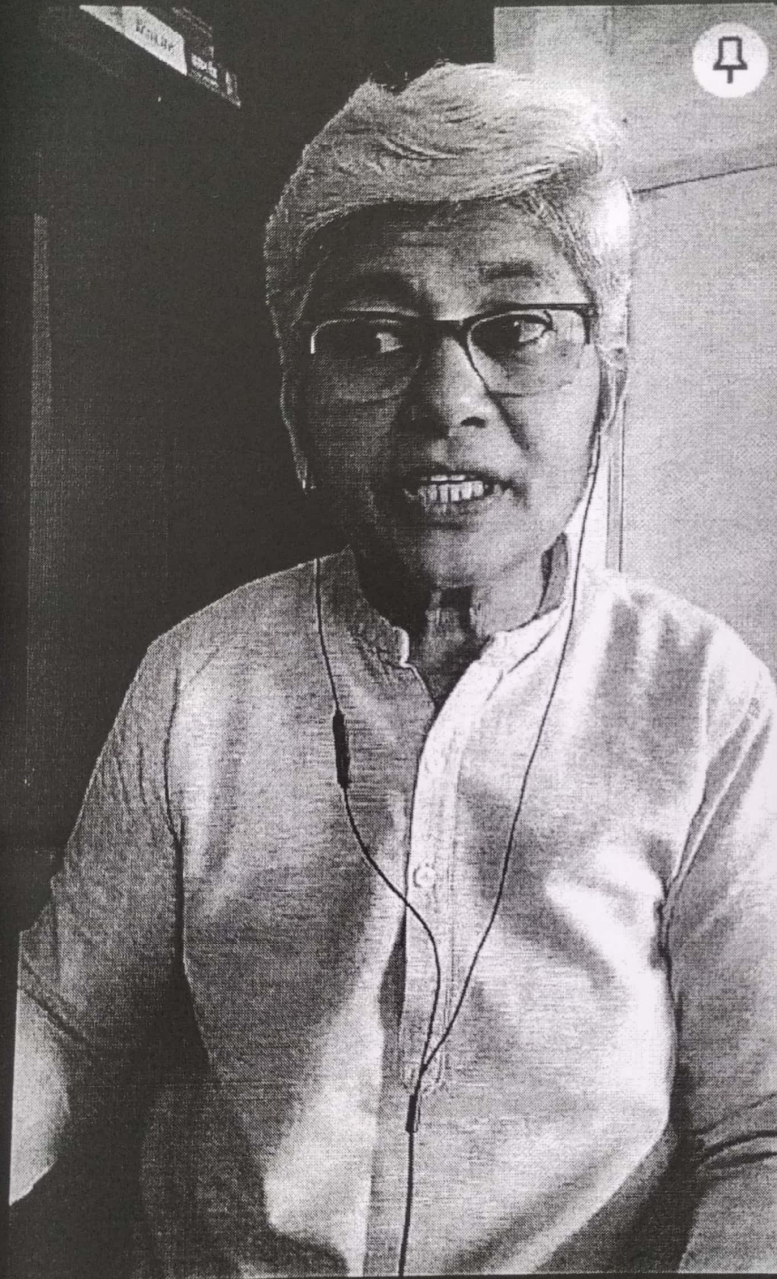

Dr. Sushant Kakade and 2 more joined





श्री शिवाजी शिक्षण प्रसारक मंडळ, बारशी संचलित
श्री शिवाजी महाविद्यालय, बारशी



(कला आणि विज्ञान - कनिष्ठ आणि चरित्र)
पोस्ट बॉक्स नंबर ४, मु. पो. बारशी - ४१३ ४११, जि. सोलापूर (महाराष्ट्र)
नेक पुनर्मुल्यांकन ग्रेड : 'अ'
डी.बी.टी. स्टार कॉलेज स्टेटस
फोन : ०२१८४ - २२२३८२
फॅक्स : ०२१८४ - २२२३८२

प्राचार्य डॉ. प्रकाश रा. थोरात
एम.एस्सी., एम.फील., पीएच.डी.

Web : www.ssmbarshi.org.in
Email : ssmbarshi@rediffmail.com

जा.क्र. : श्रीशिमबा/११८५/७५५

दिनांक : १५/०३/२०२१

प्रति,
मा.सहाय्यक कुलसचिव,
शैक्षणिक, संशोधन आणि विकास,
पुण्यश्लोक अहिल्यादेवी होळकर
सोलापूर विद्यापीठ, सोलापूर.

विषय:- राज्यातील शिक्षकांच्या आज्ञाचा काळजी घेणेबाबत कार्यशाळा आयोजित करणेबाबत

संदर्भ:- आपले पत्र जा.क्र.पुअहोसोविसो/शै.सं.वि./संलग्नता/२०२०/१९६९, दि.०२.०३.२०२१

महोदय,

वरील विषय संदर्भानुसार विनंती की, आपण आपल्या उपरोक्त संदर्भीय पत्रान्वये कळविल्याप्रमाणे
या महाविद्यालयाने शुक्रवार दि.१२ मार्च, २०२१ रोजी शिक्षकांच्या आज्ञाचा काळजी घेणेबाबत कार्यशाळा
आयोजित केली होती. त्याचा अहवाल या सोबत जोडून पाठवित आहोत.

कृपया स्विकार व्हावा ही विनंती.

कळावे,

सोबत:- उपरोक्त.

(Dmm 16/03/2021)
लिपीक
भाषक - भाषक विभाग
शैक्षणिक संशोधन व विकास
पुण्यश्लोक अहिल्यादेवी होळकर
सोलापूर विद्यापीठ सोलापूर

आपला विश्वासू,

(डॉ. प्रकाश थोरात)

प्राचार्य

श्री शिवाजी महाविद्यालय
बारशी, जि. सोलापूर - ४१३४११.



श्री शिवाजी शिक्षण प्रसारक मंडळ, बार्शी संचलित
श्री शिवाजी महाविद्यालय, बार्शी



(कला आणि विज्ञान - कनिष्ठ आणि वरिष्ठ)

पोस्ट बॉक्स नंबर ४, मु. पो. बार्शी - ४१३ ४११, जि. सोलापूर (महाराष्ट्र)

नेक पुनर्मुल्यांकन ग्रेड : 'अ'

डी.बी.टी. स्टार कॉलेज स्टेटस

फोन : ०२१८४ - २२२३८२

फॅक्स : ०२१८४ - २२२३८२

Web : www.ssmbarshi.org.in

Email : ssmbarshi@rediffmail.com

प्राचार्य डॉ. प्रकाश रा. थोरात
एम.एस्सी., एम.फील., पीएच.डी.

जा.क्र. : श्रीशिमबा/११६६/७५३

दिनांक : १५/०३/२०२१

प्रति,
मा.प्रशासन अधिकारी,
विभागीय सहसंचालक (उ.शि.) कार्यालय,
सोलापूर विभाग, सोलापूर.

विषय:- राज्यातील शिक्षकांच्या अवाजाची काळजी घेणेबाबत कार्यशाळा आयोजित करणेबाबत

संदर्भ:- आपले पत्र जा.क्र.शिससं/उशि/सोवि/२०२१/२९०, दि.२२.०२.२०२१

महोदय,

वरील विषय संदर्भानुसार विनंती की, आपण आपल्या उपरोक्त संदर्भीय पत्रान्वये कळविल्याप्रमाणे या महाविद्यालयाने शुक्रवार दि.१२ मार्च, २०२१ रोजी शिक्षकांच्या अवाजाची काळजी घेणेबाबत कार्यशाळा आयोजित केली होती. त्याचा अहवाल या सोबत जोडून पाठवित आहोत.

कृपया स्विकार व्हावा ही विनंती.

कळावे,

आपला विश्वासू,

(डॉ.प्रकाश थोरात)
प्राचार्य

श्री शिवाजी महाविद्यालय
बार्शी, जि. सोलापूर-४१३४११.

सोबत:- उपरोक्त.

प्रत माहितीसाठी.....

मा.सहाय्यक कुलसचिव,
शैक्षणिक, संशोधन आणि विकास,
पुण्यश्लोक अहिल्यादेवी होळकर
सोलापूर विद्यापीठ, सोलापूर.

आबक/जोबक लिपीक
विभागीय सहसंचालक
(उच्च शिक्षण) बार्शी
सोलापूर विभाग, सोलापूर.
16 MAR 2021

श्री शिवाजी महाविद्यालय, बार्शी
वरिष्ठ महाविलयीन प्राध्यापकासाठी
सूचना

मा.प्रशासन अधिकारी, विभागाकीय सहसंचालक, सोलापूर विभाग, सोलापूर यांचे पत्रक्र.शिससं/उशि/सोवि/२०२१/२९०, दि.२२.०२.२०२१ नुसार वरिष्ठ कला व विज्ञान विभागाकडील सर्व प्राध्यापकांना कळविण्यात येते की, आवाजाची काळजी घेण्याबाबतची कार्यशाळा शुक्रवार दि.१२ मार्च, २०२१ रोजी दुपारी ०४.०० वाजता मा.श्रीमती.सुनीता तारापुरे, निवेदक, आकाशवाणी, मुंबई. "आवाज गुरुजनांचा-वेध देशाच्या भवितव्याचा" या विषयावरती ऑनलाईन मार्गदर्शन करणार आहेत. कायक्रमाची लिंक सदर दिवशी महविद्यालयीन व्हॉटसअप ग्रुपवरती पाठविण्यात येईल. तरी सदर दिवशी व वेळी कार्यशाळेस सहभागी व्हावे.

स्थळ :- बार्शी.

दिनांक :- १०.०३.२०२१

(डॉ.प्रकाश थोरात)

श्री शिवाजी महाविद्यालय

बार्शी, जि. सोलापूर - ४१३४११.





वरिष्ठ कला शाखा

अ.क्र	प्राध्यापकांचे नांव	पदनाम	सही
१	प्रो.डॉ.रेवडकर भारती दिलीप	प्रोफेसर	
२	डॉ.पारसे बिरा दशरथ	प्रोफेसर	
३	डॉ.वाघमारे विष्णु बब्रुवान	प्रोफेसर	
४	डॉ.कदम राणु धर्मा	प्रोफेसर	
५	डॉ.पवार समाधन दिगंबर	प्रोफेसर	
६	डॉ.कदम अशोक भोजबा	प्रोफेसर	
७	श्री.कुलकर्णी राहुल हणमंत	ग्रंथपाल	
८	प्रा.शिंदे सुर्यकांत नारायण	सहयोगी प्राध्यापक	
९	डॉ.साठे कल्याण कचरु	सहयोगी प्राध्यापक	
१०	डॉ.सौ.सुलाखे अबोली अमोल	सहाय्यक प्राध्यापक	
११	प्रा.श्रीमती.गवळी विजयश्री विठ्ठलराव	सहाय्यक प्राध्यापक	
१२	डॉ.नागटिळक रामहरी शिवाजी	सहाय्यक प्राध्यापक	
१३	डॉ.कांबळे अर्चना शिवाजीराव	सहाय्यक प्राध्यापक	
१४	डॉ.जाधव सुब्राव नामदेव	सहाय्यक प्राध्यापक	
१५	डॉ.लावंड पंडित महादेव	सहाय्यक प्राध्यापक	
१६	डॉ.मोहिते सोपान हनुमंत	सहाय्यक प्राध्यापक	

१७	डॉ.शिंदे रविकांत छगन	सहाय्यक प्राध्यापक	
१८	डॉ.माने सदाशिव चंद्रकांत	सहाय्यक प्राध्यापक	
१९	डॉ.निंबाळकर विजयानंद शिवलाल	सहाय्यक प्राध्यापक	
२०	डॉ.यादव सोमनाथ विष्णु	सहाय्यक प्राध्यापक	
२१	प्रा.शिंदे शशिकांत भारत	सहाय्यक प्राध्यापक	
२२	डॉ.ननवरे अर्जुन हरिबा	सहाय्यक प्राध्यापक	
२३	प्रा.पैकेकर सुधीर भिमराव	सहाय्यक प्राध्यापक	
२४	डॉ.सरवदे गुणवंत मुकूंद	सहाय्यक प्राध्यापक	
२५	प्रा.ननवरे जितेंद्र उमाकांत	सहाय्यक प्राध्यापक	
२६	डॉ.बिचितकर भारत बापू	सहाय्यक प्राध्यापक	
२७	डॉ.चिकराम मनोज वामन	सहाय्यक प्राध्यापक	
२८	प्रा.पालके राहुल भगवान	सहाय्यक प्राध्यापक	
२९	प्रा.सुर्यवंशी भंडाजी रंगराव	सहाय्यक प्राध्यापक	
३०	प्रा.लॉढे समाधान विठ्ठल	सहाय्यक प्राध्यापक	
३१	प्रा.अनमुलवार अशोक लच्छमन्ना	सहाय्यक प्राध्यापक	

विज्ञान वरिष्ठ शाखा

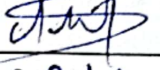
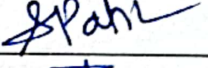
अ.क्रं	प्राध्यापकांचे नांव	पदनाम	सही
१	डॉ.लोखंडे तुकाराम नामदेव	प्रोफेसर	
२	डॉ.श्रीमती.कब्बुर साधना महालिंगाप्पा	प्रोफेसर	
३	डॉ.शेख अब्दुल बाबुलाल	प्रोफेसर	
४	डॉ.कोठावळे रामेश्वर रावसाहेब	प्रोफेसर	
५	डॉ.गायकवाड शशिकांत हरिश्चंद्र	प्रोफेसर	
६	डॉ.श्रीमती.साळुंखे संध्या सुनिल	प्रोफेसर	
७	डॉ.श्रीमती.गव्हाणे उषा विठ्ठल	प्रोफेसर	
८	डॉ.चाटी रविंद्र शशिकांत	प्रोफेसर	
९	डॉ.घोडके उत्तम रामहरी	प्रोफेसर	
१०	प्रा.देवकर सतिश दिनकरराव	प्रोफेसर	
११	प्रा.बेंद्रे दिपक भोलानाथ	सहयोगी प्राध्यापक	
१२	प्रा.श्रीमती.गायकवाड संध्या संतपराव	सहयोगी प्राध्यापक	
१३	प्रा.सौ.लोखंडे सुमन राजेंद्रसिंह	सहयोगी प्राध्यापक	

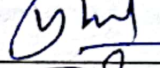
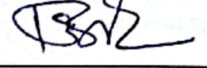
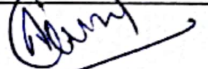
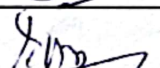
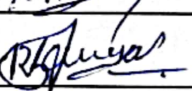
१४	डॉ.देशमुख किरण प्रभाकर	सहयोगी प्राध्यापक	
१५	प्रा.माने धनाजी बबन	सहयोगी प्राध्यापक	
१६	प्रा.पाटील प्रकाश आप्पासाहेब	सहयोगी प्राध्यापक	
१७	प्रा.शिंदे मोहन येडाप्पा	सहयोगी प्राध्यापक	
१८	प्रा.पाटील संजय हिम्मतराव	सहयोगी प्राध्यापक	
१९	डॉ.जमाले दत्तात्रय किसन	सहयोगी प्राध्यापक	
२०	डॉ.गुरमे वशिष्ठ मधुकर	सहाय्यक प्राध्यापक	
२१	प्रा.भिसे दामाजी शंकर	सहाय्यक प्राध्यापक	
२२	डॉ.वाघमारे शिवाजी देवराव	सहाय्यक प्राध्यापक	
२३	डॉ.गायकवाड अनंत महादेव	सहाय्यक प्राध्यापक	
२४	डॉ.गायकवाड संपतराव पांडुरंग	सहाय्यक प्राध्यापक	
२५	प्रा.श्रीमती.जंगले रोहिणी शंकर	सहाय्यक प्राध्यापक	



श्री शिवाजी शिक्षण प्रसारक मंडळ, बारशी संचलित
श्री शिवाजी महाविद्यालय, बारशी



(कला आणि विज्ञान - कनिष्ठ आणि वरिष्ठ)
पोस्ट बॉक्स नंबर ४, मु. पो. बारशी - ४१३ ४११, जि. सोलापूर (महाराष्ट्र)

नेक पुनर्मुल्यांकन ग्रेड : 'अ'
डी.बी.टी. स्टार कॉलेज स्टेटस
फोन : ०२१८४ - २२२३८२
फॅक्स : ०२१८४ - २२२३८२

Web : www.ssmbbarshi.org.in
Email : ssmb_barshi@rediffmail.com

प्राचार्य डॉ. प्रकाश रा. थोरात
एम.एस्सी., एम.फील., पीएच.डी.

जा.क्र. : श्रीशिमबा/१५८८८/१५५५

दिनांक : १६/०३/२०२१

प्रति,
मा.श्रीमती.सुनीता तारापुरे,
निवेदक, आकाशवाणी,
मुंबई.

विषय:- आवाजाची काळजी घेण्याबाबतची कार्यशाळेच्या मार्गदर्शनाबाबत.

संदर्भ:- मा.प्रशासन अधिकारी, विभागीय सहसंचालक (उ.शि.) कार्यालय, सोलापूर विभाग, सोलापूर, यांचे
पत्रक्र. शिससं/उशि/सोवि/२०२१/२९०, दि. २२.०२.२०२१

महाशय,

वरील विषय संदर्भानुसार विनंती की, उपरोक्त संदर्भांकित पत्रान्वये कळविल्याप्रमाणे शासनाच्या पत्रानुसार राज्यातील शिक्षकांच्या आवाजाची काळजी बाबत शुक्रवार दि. १२ मार्च, २०२१ रोजी दुपारी ०४.३० वाजता "आवाज गुरुजनांचा-वेध देशाच्या भवितव्याचा" या विषयावर एक दिवसीय कार्यशाळेत आमच्या महाविद्यालयातील सर्व प्राध्यापकांना मार्गदर्शन केलेबद्दल आम्ही आपले आभारी आहोत.

कळावे, ही विनंती.

आपला स्नेहांकित,

(डॉ. प्रकाश थोरात)

प्राचार्य

श्री शिवाजी महाविद्यालय
बारशी, जि. सोलापूर - ४१३४११.



महाराष्ट्र शासन
विभागीय सहसंचालक, उच्च शिक्षण, सोलापूर विभाग, सोलापूर

उ विभाग, तळ मजला, प्रशासकीय इमारत, जिल्हाधिकारी कार्यालय आघार, सोलापूर ४१३ ००१
E-mail: jtdirhesol@rediffmail.com

जा.क्र. : शिससं/उशि/सोवि/२०२१/२९०

दिनांक : १२/२०२१

प्रति,

१. कुलसचिव,

पुण्यश्लोक अहिल्यादेवी होळकर सोलापूर विद्यापीठ, सोलापूर.

२. प्राचार्य,

सर्व अशासकीय अनुदानित विना / कायम विना अनुदानित कला, वाणिज्य,
विज्ञान, विधी व अध्यापक महाविद्यालये, सोलापूर विभाग

22 FEB 2021

विषय : राज्यातील शिक्षकांच्या आवाजाची काळजी घेणेबाबत कार्यशाळा आयोजित
करणेबाबत...

संदर्भ : मा.शिक्षण संचालक, उच्च शिक्षण, म.रा., पुणे यांचे पत्र क्र.शिआका/२५२१/प्र.क्र.२६/
मवि-१/२१०४, दि.१८.२.२०२१

उपरोक्त विषयाबाबतचे संदर्भातील पत्र व त्यासोबतच्या सहपत्राची प्रत यासोबत जोडली आहे.
अध्यक्ष, महाराष्ट्र माहिती तंत्रज्ञान सहाय्यक केंद्र यांनी त्यांच्या दि.९.२.२०२१ च्या पत्रान्वये, उच्च शिक्षणातील सर्व
शिक्षकांना आवाजाचा व्यावसायिक वापर त्याची काळजी कशी घ्यावी याबाबत ऑनलाईन कार्यशाळा घेण्याकरिता
सहकार्य करण्याची विनंती केली आहे. तसेच त्यांची कार्यशाळा शिक्षकांसाठी अत्यंत उपयोगाची व उच्च व तंत्र
शिक्षण विभागातील गुणवत्ता वाढीसाठी व शिक्षकांच्या आरोग्यासाठी अतिशय सकारात्मक परिणाम करणार आहे,
असेही नमूद केलेले आहे.

तरी सदर कार्यशाळा आयोजित करण्याबाबत योग्य ती कार्यवाही करून केलेल्या कार्यवाहीचा
अहवाल या कार्यालयास सादर करावा.

डा. ए. ए. च. मोहिते
२२.०२.२०२१



(डॉ. प्रकाश बच्छाव)

प्रशासन अधिकारी

विभागीय सहसंचालक (उ.शि.) कार्यालय
सोलापूर विभाग, सोलापूर.

श्री शिक्षण विभाग
यादी

आवक क्र.: ४१९

दिनांक: २४/०२/२०२१

अभिर नसवकर
९३२२८८७०५०

महाराष्ट्र शासन
शिक्षण संचालकालय, (उच्च शिक्षण),
महाराष्ट्र राज्य, मध्यवर्ती इमारत, पुणे-४११ ००१.

Web: www.dte.gov.in

फोन नं. ०२०/२५१११११, २५०५१५११, २५११०५११, २५११४५११

E-Mail: info@dte.gov.in

फै.नं. ०२०/२५१११

दिनांक: १८.०२.२०२१

क्र.: शिआका/२५११/प्र.क्र.२५/मवि-१. २/१०५
प्रति,

१. सर्व विभागीय सहसंचालक, उच्च शिक्षण, महाराष्ट्र

२. कुलसचिव, सर्व अकृषी./अभिमत/ स्वयं अर्थसाहीत विद्यापीठे/ महाराष्ट्र राज्य.

विषय: राज्यातील शिक्षकांच्या आवाजाची फाळणी घेणेबाबत कार्यशाळा आयोजित करणेबाबत

संदर्भ: अध्यक्ष, महाराष्ट्र माहिती तंत्रज्ञान सहायता केंद्र यांनी मा.मंत्री, उच्च व
तंत्रशिक्षण, विभाग, मुंबई. यांना लिहिलेले पत्र क्र. मंत्री/उ व तं.शि/व्ही.आय.पी /१००/२०२१
दिनांक-१/२/२०२१.

उपरोक्त विषयी संदर्भीय पत्राची प्रत सोबत जोडली आहे. कृपया अद्यलोचन करून

उपरोक्त पत्रान्वये उच्च शिक्षणातील सर्व शिक्षकांना आवाजाचा ध्यायसाधिक घ्याव.

फाळणी करी घ्यावी याबाबत ऑनलाईन कार्यशाळा घेण्याकरीता सहकार्य करण्याची विनंती

आली आहे. तसेच त्यांची कार्यशाळा शिक्षकांसाठी अत्यंत उपयोगाची व उच्च व तंत्रशिक्षण क्षेत्र

गुणवत्ता वाढीसाठी व शिक्षकांच्या आरोग्यासाठी अतिशय सकारात्मक परिणाम करणारी व

ननूद केलेले आहे तरी सदर कार्यशाळा आयोजित करणेबाबत आपल्या अधिनस्त तसेच

अशासकीय अनुदानित / विनाअनुदानित / कायम विनाअनुदानित / मॉडेल डिग्री महाविद्यालय

आपल्या स्तरावरून सूचना देण्यात याव्यात व त्याबाबत अनुपालन अहवाल संचालनालय

करण्यात यावा.

श्री. क. द. स.

विभागीय सहसंचालक (उ.शि.)

सोलापूर विभाग, सोलापूर

कार्यालय -

आ.क्र.

क.क्र.अ.

प्र.अ.

वि.रा.सं.

(डॉ. धनराज माने.)

शिक्षण संचालक, उच्च शिक्षण

महाराष्ट्र राज्य, पुणे.

१. स्वीय सहायक, मा.मंत्री, उच्च व तंत्रशिक्षण विभाग, मंत्रालय, विस्तारभवन, मुंबई-४०० ००१
२. मा.प्रधान सचिव, उच्च व तंत्रशिक्षण विभाग, मंत्रालय, विस्तारभवन, मुंबई-४०० ००१
३. अध्यक्ष, महाराष्ट्र माहिती व तंत्रज्ञान सहाय्यता केंद्र.

Shri Shivaji Mahavidyalaya, Barshi (2021-22)
Music Department
One Day Workshop on Script Writing and Acting
Guest - Amar Devkar, Akash Anand Bansode
Dt. 16 Aug. 2021



Amar Devkar



Students of Music Department



Akash Anand Bansode

Music Department organised one day workshop on Script Writing and Acting on Dt. 16 Aug. 2021.

Amar Devkar winner of National Film Award for Film Mhorkya in 2020 and Akash Bansode were the guests of the Workshop for Acting and Script Writing.

Amar Devkar explained a career in script writing, direction and acting in films. Akash Bansode explained about a career in acting in short films, telefilms and films.

Entrepreneurship development Programme organized by Department of Electronics (15-11-2021)





